



OWNER'S MANUAL
PRIVACY SCREENS
MANUAL DEL PROPIETARIO
**PANTALLA DE
PRIVACIDAD**
MANUAL DEL PROPIETARIO
ÉCRAN D'INTIMITÉ



TIME WELL SPENT

Here at Blue Sky Outdoor Living, we believe in the value and benefits of spending time in nature. Our products are designed for your home's backyard, on the patio, camping, at the beach, or tailgating at your favorite sporting event.

You can rely on Blue Sky Outdoor Living to deliver durable, easy to use products that will enhance your next backyard, outdoor gathering or adventure.

Connect with us @blueskyoutdoorliving



Fill in the following information and retain this manual for future reference:

MODEL(S): _____

DATE OF PURCHASE: _____

PLACE OF PURCHASE: _____

RECEIPT NO: _____

Part Number:



WARNING

Cancer and Reproductive Harm – www.P65Warnings.ca.gov

PARTS LIST

UNPACK PARTS, MAKING SURE ALL PIECES ARE PRESENT BEFORE ATTEMPTING TO ASSEMBLE.

REF	QTY	DESCRIPTION
A	3	Privacy Screen Panels
B	2	H-brackets
C	4	L-Brackets
D	12	Self-tapping screws
E	12	Nuts & Bolts
F	4	Post Sections
G	2	Post Connector
H	8	Screws
I	2	Post Base
J	2	Post Cap
K	2	Post Skirt

Elongated Base (ELONG714) available for purchase to allow your privacy screen to be free standing.

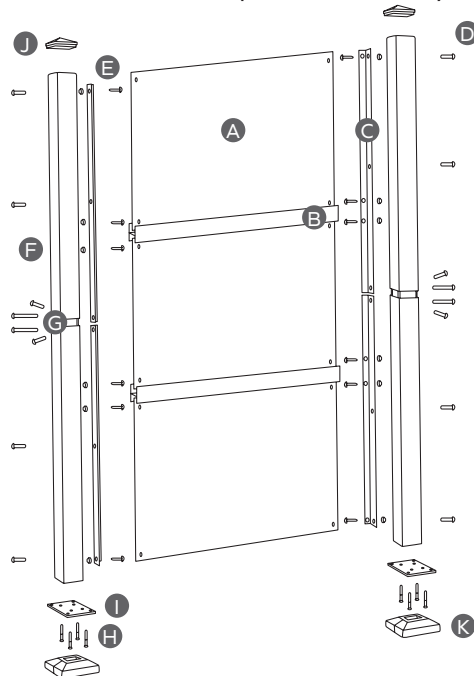

YOU WILL NEED

NOT INCLUDED IN PACKAGE

- Corded or cordless power drill
- Phillips head driver bit
- Phillips screwdriver
- 10mm wrench

ASSEMBLY

STEP 1

Lay flat on the ground or on a workbench. (If placing on the ground – place on a blanket or cardboard to protect the posts finish)

STEP 2

Insert the post connector (G) adapter half way into a post section (F) and secure in place with 1 small self tapping screw (D).

Slide the other side of the post connection (G) into another post section (F) and secure with 1 small self tapping screw.

Repeat this step again for the remaining post sections (F) and connector (G).

STEP 3

Attached the post base (I) to the bottom of the assembled post using the 4 bolts provided (H).

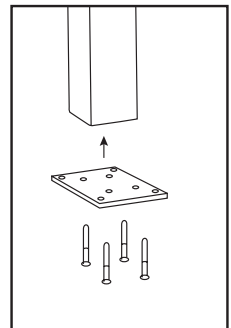
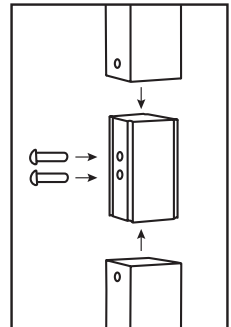

Note: Holes are provided in the post bases so you can attach the base to the ground or other surface, if desired. Screws not included. Purchase screws appropriate to the surface material.

STEP 4 - Attach the L-Bracket

When installing the L-bracket, you will need to determine your desired position as there are a few options. Note: you will need to leave room at the top of the post to allow the post cap to go on.

1. The L-bracket can be mounted high on the post to give more clearance underneath the screen (i.e. for snow clearing)
2. The L-bracket can be centered in the middle of the post toward the front edge

Once you determine your desired position, clamp L-bracket (C) in place. Next, attach the L-brackets (C) using the self tapping screws (D) included. For the second post, make sure the L-bracket (C) in the same height position so that the holes line-up for the privacy screen.

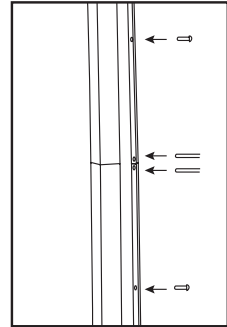

STEP 5

Next, begin from the bottom and work your way up. Attached the bottom privacy screen panel (A) to the L-bracket (C) using the nuts & bolts provided (E). Next, slide the H-bracket (B) on top of the privacy screen. Then, slide the second privacy screen panel (A) into the H-bracket (B) and attach the second privacy screen (A) to the L-bracket (C). Then, slide the third privacy screen panel (A) into the H-bracket (B) and attach to the L-bracket (C). Once you have completed attaching all three panels (A) to the L-bracket (C) and post (F), you will then attach each panel to the other remaining post (F).

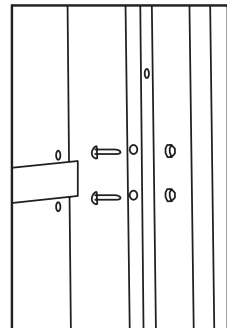

STEP 6

Insert the post cap (J) into the top of each post (F). For the post skirt (K), place the two ends around the bottom of each post (F).

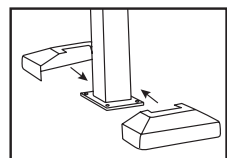
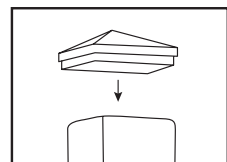



TIEMPO BIEN INVERTIDO

En Blue Sky Outdoor Living creemos en la importancia y los beneficios de pasar tiempo en la naturaleza. Nuestros productos están diseñados para el jardín de su casa, un campamento, la playa o para seguir de cerca su evento deportivo favorito.

Puede confiar en que Blue Sky Outdoor Living ofrece productos duraderos y fáciles de usar que mejorarán su patio y sus reuniones o aventuras al aire libre.

Conéctese con nosotros @blueskyoutdoorliving



Complete la siguiente información y conserve este manual como referencia futura:

MODELO(S): _____

FECHA DE COMPRA: _____

LUGAR DE COMPRA: _____

RECIBO DE COMPRA N^o: _____

Número de parte:



ADVERTENCIA

Cancer y daño reproductivo – www.P65Warnings.ca.gov

LISTA DE PIEZAS

DESEMBALE LAS PIEZAS Y ASEGÚRESE DE QUE TODAS LAS PARTES ESTÉN PRESENTES ANTES DE INTENTAR EL ENSAMBLAJE.

REF	QTY	DESCRIPCIÓN
A	3	Paneles de la pantalla de privacidad
B	2	Soportes en H
C	4	Soportes en L
D	12	Tornillos autorroscantes
E	12	Tornillos y tuercas
F	4	Secciones de los postes
G	2	Conector del poste
H	8	Tornillos y pernos
I	2	Base del poste
J	2	Tapa del poste
K	2	Faldón del poste

La base alargada (ELONG714) que está disponible como compra adicional permite que la pantalla de privacidad sea una unidad independiente.

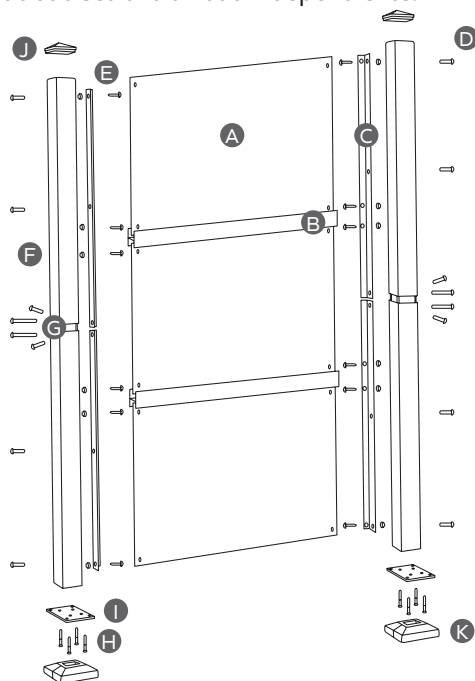

NECESITARÁ LO SIGUIENTE

NO INCLUIDO EN EL PAQUETE

- Taladro eléctrico con o sin cable
- Broca con cabezal Phillips
- Destornillador Philips
- Llave de 10 mm

MONTAJE

PASO 1

Coloque la pantalla horizontalmente sobre el piso o un banco de trabajo. (Si la coloca sobre el piso, hágalo sobre una manta o cartones para proteger el acabado de los postes).

PASO 2

Inserte el adaptador del conector (G) del poste hasta la mitad en una sección (F) del poste y fíjelo con un (1) tornillo autorroscante (D) pequeño.

Deslice el otro lado del conector (G) del poste en otra sección (F) del poste y fíjelo con un (1) tornillo autorroscante pequeño.

Repita este paso para las secciones (F) y el conector (G) del poste restantes.

PASO 3

Fije la base (I) del poste a la parte inferior del poste ensamblado con los cuatro (4) pernos provistos (H).

Nota: En las bases de los postes, hay orificios para que pueda fijar la base al suelo o a otra superficie si lo desea. No se incluyen los tornillos. Compre los tornillos adecuados para el material de la superficie.

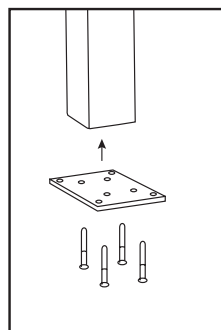
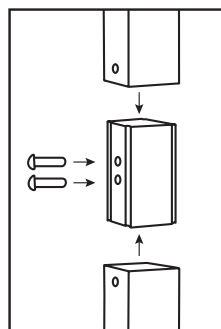

PASO 4 - Acople el soporte en L

Cuando instale el soporte en L, deberá determinar la posición en la que desee que quede la pantalla, ya que tiene pocas opciones. Nota: Será necesario que deje espacio en la parte superior del poste para colocar la tapa del poste.

1. El soporte en L se puede montar bien alto en el poste para dejar más espacio debajo de la pantalla (es decir, despeje para la nieve).
2. El soporte en L se puede centrar en el medio del poste hacia el borde delantero.

Una vez que determine la posición que desea, fije el soporte en L (C) en su lugar. A continuación, fije los soportes en L (C) con los tornillos autorroscantes (D) incluidos. Para el segundo poste, asegúrese de que los soportes en L (C) queden a la misma altura a fin de que los orificios se alineen para la pantalla de privacidad.

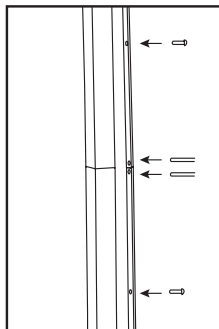

PASO 5

A continuación, comience desde abajo y trabaje en dirección ascendente. Fije la parte inferior del panel (A) de la pantalla de privacidad al soporte en L (C) con los pernos y tuercas (E) provistos. A continuación, deslice el soporte en H (B) en la parte superior de la pantalla de privacidad. Luego deslice el segundo panel (A) de la pantalla de privacidad en el soporte en H (B) y fije la segunda pantalla de privacidad (A) al poste (F). Luego deslice el tercer panel (A) de la pantalla de privacidad en el soporte en H (B) y fíjelo al poste (F). Una vez que haya fijado los tres paneles (A) al poste (F), deberá fijar cada panel al poste restante (F).

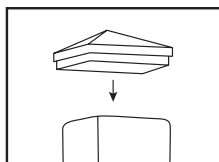
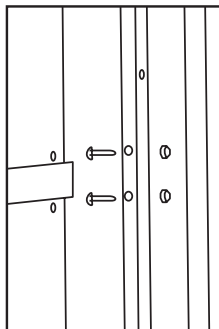

PASO 6

Inserte la tapa (J) del poste en el extremo superior de cada poste (F). Para el faldón (K) del poste, coloque los dos extremos alrededor de la parte inferior de cada poste (F).

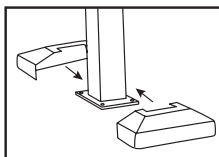

DU TEMPS BIEN PASSÉ

Chez Blue Sky Outdoor Living, nous croyons à la valeur et aux avantages de passer du temps dans la nature. Nos produits sont conçus pour la cour de votre domicile, la terrasse, le camping, la plage ou lors de votre événement sportif préféré. Vous pouvez compter sur Blue Sky Outdoor Living pour fournir des produits durables et faciles à utiliser qui amélioreront votre arrière-cour, votre prochain rassemblement en plein air ou votre prochaine aventure.

Connectez-vous avec nous @blueskyoutdoorliving



Remplissez les informations suivantes et conservez ce manuel d'utilisation pour référence future:

MODÈLE(S):

DATE D' ACHAT :

LIEU D' ACHAT :

NO DE REÇU:

Numéro de pièce:



AVERTISSEMENT

Cancer et dangers pour la reproduction – www.P65Warnings.ca.gov

LISTE DES PIÈCES

DÉBALLEZ LES PIÈCES ET ASSUREZ-VOUS QUE TOUTES LES PIÈCES SONT PRÉSENTES AVANT DE TENTER D'ASSEMBLER LE PRODUIT.

REF	QTÉ	DESCRIPTION
A	3	Panneaux d'écran d'intimité
B	2	Supports en H
C	4	Supports en L
D	12	Vis autotaraudeuses
E	12	NVis et écrous
F	4	Sections de poteau
G	2	Connecteur de poteau
H	8	Vis et boulons
I	2	Base de poteau
J	2	Capuchon de poteau
K	2	Cache-base de poteau

Base allongée (ELONG714) disponible à l'achat pour une installation autoportante de l'écran d'intimité.

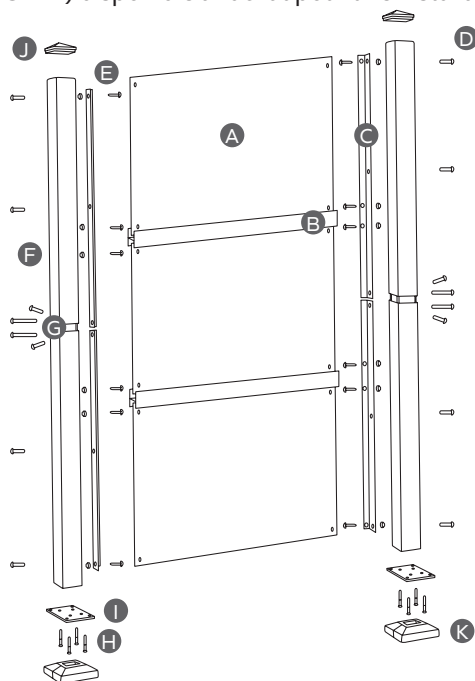

MATÉRIEL REQUIS :

NON COMPRIS

- Perceuse électrique à fil ou sans fil
- Embout de tournevis cruciforme
- Tournevis cruciforme
- Clé de 10 mm

ASSEMBLAGE

ÉTAPE 1

Déposer à plat sur le sol ou sur un établi. (Déposer sur une couverture ou un morceau de carton pour protéger le fini des poteaux si assemblé au sol.)

ÉTAPE 2

Insérer l'adaptateur de connecteur de poteau (G) à moitié dans une section de poteau (F) et fixer en place avec une petite vis autotaraudeuse (D).

Glisser l'autre extrémité du connecteur de poteau (G) dans une autre section de poteau (F) et fixer en place avec une petite vis autotaraudeuse.

Répéter cette étape avec les sections de poteau (F) et le connecteur de poteau (G) restants.

ÉTAPE 3

Fixer la base de poteau (I) au bas du poteau assemblé avec les quatre boulons fournis (H).

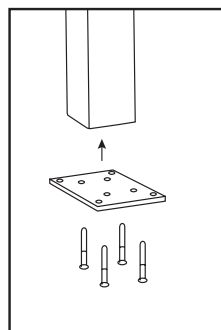
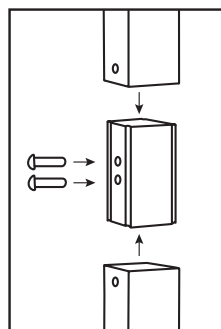

Remarque : Les bases de poteau sont pourvues de trous pour fixer la base au sol ou sur une autre surface, si désiré. Vis non comprises. Procurez-vous les vis appropriées en fonction du matériau de la surface.

ÉTAPE 4 - Fixer le support en L

Lors de l'installation du support en L, il faudra déterminer la position désirée, car plusieurs options sont offertes.

Remarque : Vous devrez laisser de l'espace au sommet du poteau pour permettre l'installation du capuchon de poteau.

1. Le support en L peut être installé haut sur le poteau pour laisser plus d'espace de dégagement sous l'écran (p. ex., pour le déneigement).
2. Le support en L peut être centré au milieu du poteau vers le bord avant.

Une fois la position désirée déterminée, maintenir le support en L (C) en place à l'aide d'une pince. Ensuite, fixer le support en L (C) avec les vis autotaraudeuses (D) comprises. Pour le deuxième poteau, s'assurer que le support en L (C) est fixé à la même hauteur de sorte que les trous soient alignés avec l'écran d'intimité.

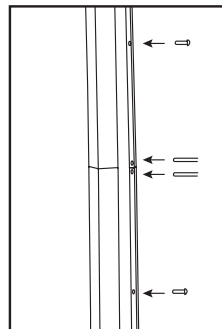

ÉTAPE 5

Ensuite, procéder de bas en haut. Fixer le panneau d'écran d'intimité du bas (A) sur le support en L (C) avec les écrous et les boulons fournis (E). Ensuite, glisser le support en H (B) sur l'écran d'intimité. Puis, glisser le deuxième panneau d'écran d'intimité (A) dans le support en H (B) et fixer le deuxième panneau (A) au poteau (F). Glisser le troisième panneau d'écran d'intimité (A) dans le support en H (B) et fixer le panneau au poteau (F). Une fois les trois panneaux (A) fixés au poteau (F), fixer chaque panneau au poteau restant (F).

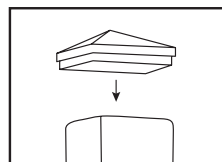
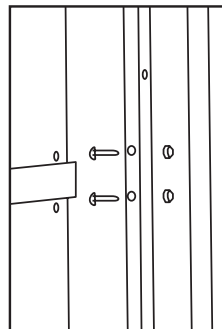

ÉTAPE 6

Insérer le capuchon de poteau (J) sur le dessus de chaque poteau (F). Pour le cache-base de poteau (K), placer les deux extrémités autour de la base de chaque poteau (F).

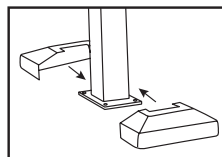



BLUE SKY™
OUTDOOR LIVING

Romeoville, IL 60446
service@blueskyoutdoorliving.com
1-800-459-4409
www.blueskyoutdoorliving.com



@blueskyoutdoorliving

BKOLPSI-5/22

Made in China / Hecho en China / Fabriqué en Chine